

NOTICE DE MONTAGE TABLIPANEL

Tablipanel est un revêtement d'habillage de tablier de baignoire. Au préalable de son installation, un tablier support doit avoir été monté sous la baignoire selon les recommandations de l'industriel fabricant de la baignoire (plaques de plâtre, panneau mélaminé, panneau prêt-à-carreler...). La pose doit se faire sur des supports conformes aux préconisations des DTU 52.2 ou DTU 60.1.
Le Tablipanel ne doit pas être posé sans support sous la baignoire.



OUTILS & ACCESSOIRES

Outillage	Consommables
Scie circulaire	Adhésif mousse double face
Rail de guidage	Colle polymère
Scie à métaux ou meuleuse	Silicone
Niveau	ROTH FRANCE recommande l'usage de la colle GRIFFON 
Scie sauteuse	

 retirer **le film de protection à l'arrière** des panneaux avant de les coller.



MONTAGES



Montage en niche
Nécessite
1x kit montage en niche



Montage en angle
Nécessite
1x kit montage en niche + 1x kit montage en angle



Montage en U
Nécessite
1x kit montage en niche + 2x kit montage en angle

COMPOSITION DU KIT

Contenu du kit TABLIPANEL montage en niche
pour un montage en niche



Panneau
597 mm x 2000 mm

Profils de finition
2 x 597 mm

Contenu du kit TABLIPANEL montage en angle
à combiner avec le kit montage en niche pour un montage en angle



Panneau
597 mm x 600 mm

Profilé d'angle extérieur
1 x 597 mm

PROFILÉS

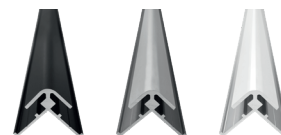

profilé d'angle extérieur

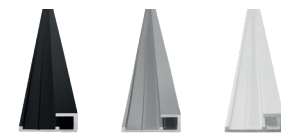
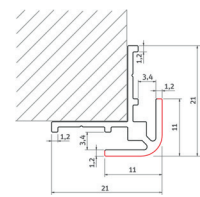

profilé de finition

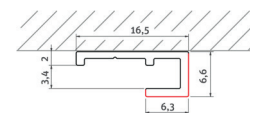

La finition des profilés fournis est assortie au décor du panneau

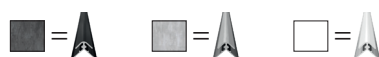

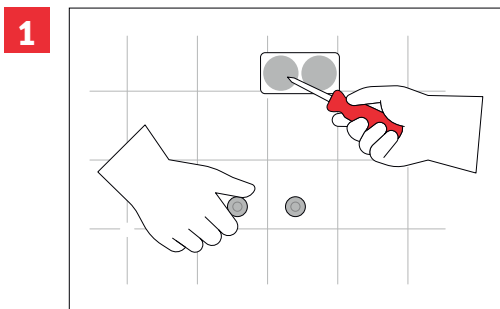

Avant de fermer l'accès aux organes d'alimentation et d'évacuation de la baignoire, veuillez-vous assurer qu'aucune fuite n'est présente.

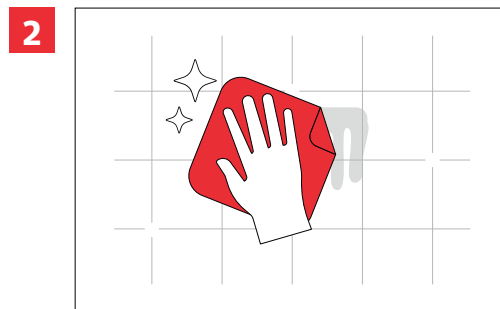

Préparation du support : les tabliers sous la baignoire doivent préalablement être installés avant la mise en place de Tablipanel. Le support doit être stable, uniforme, sain et sec. Appliquer un primaire sur les supports fortement absorbants (plaques de plâtre par exemple).

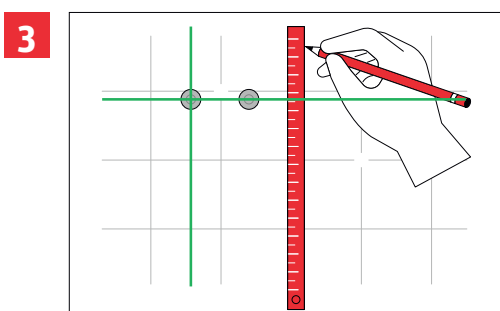

Réaliser la prise de côtes à l'aide d'un mètre ou d'un niveau laser. Attention lors de votre prise de côtes, veuillez prendre en compte les différences éventuelles d'aplombs et de niveau.

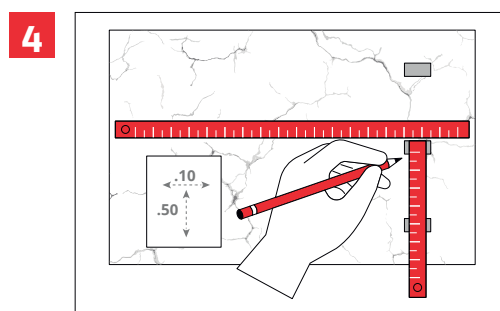

Reportez vos côtes sur le Tablipanel.

Si une trappe de visite est prévue, n'oubliez pas de reporter les côtes sur votre Tablipanel.

ATTENTION : étape essentielle à la bonne réalisation du chantier.

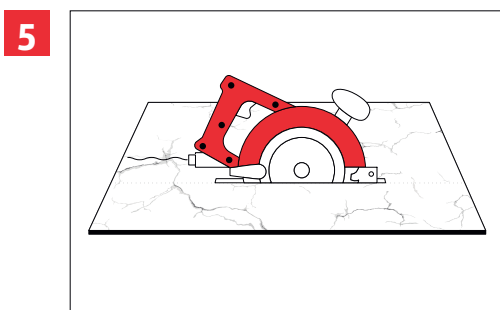

Retrancher 2mm sur votre côte de longueur afin de pouvoir insérer les profilés de finition fournis si vous souhaitez les mettre.

Commencez par découper la largeur puis la hauteur du tablipanel.

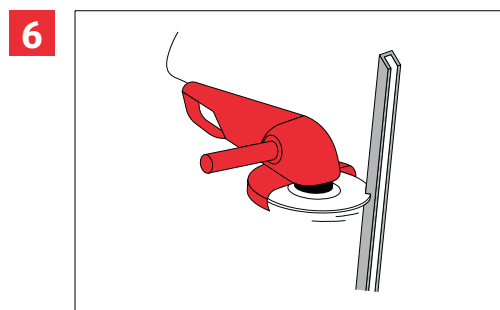

En cas d'usage des profilés, découper les profilés à la bonne hauteur.

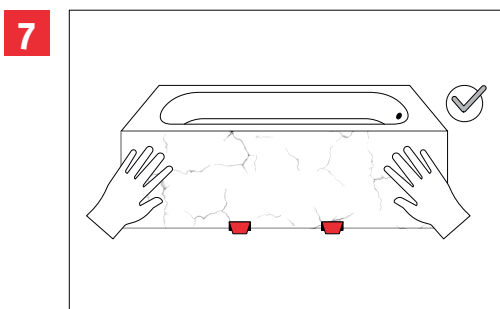

Faire un montage à blanc sur le tablier de baignoire existant afin de vérifier l'ajustement des pièces.

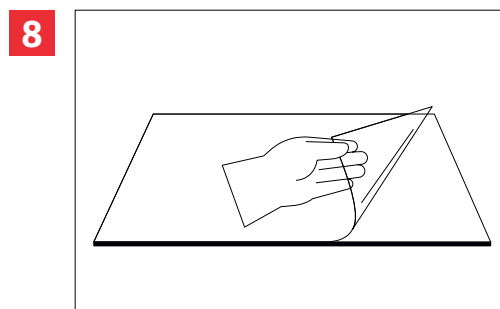

Retirer le film de protection à l'arrière du panneau.



Veillez à votre sécurité, portez des vêtements et chaussures adéquats, ainsi que des équipements de protection individuelle adaptés (gants, lunettes, casque anti-bruit).

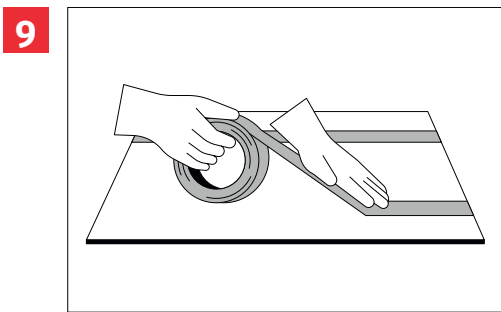

Appliquer l'adhésif double face (optionel).

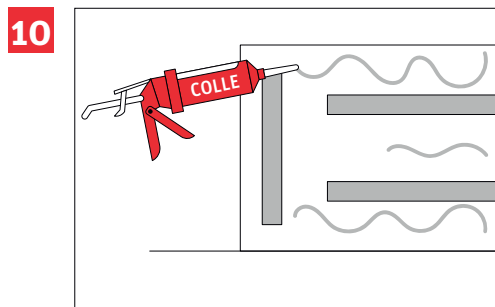

Appliquer la colle polymère en cordons verticaux

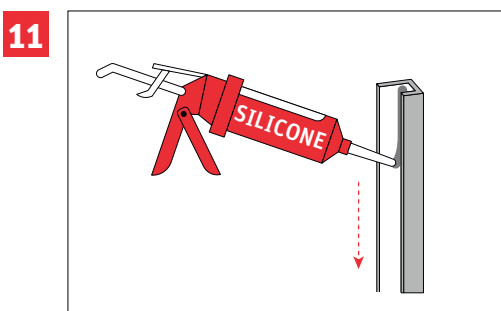

En cas d'usage des profilés, mettre du silicone dans la gorge des profilés.

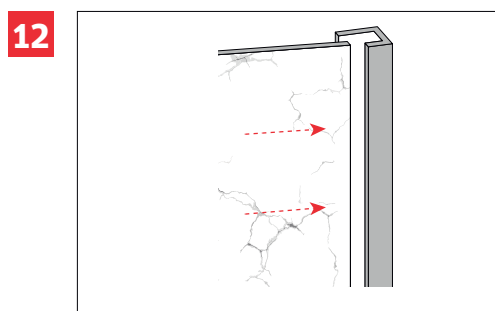

Insérez les profilés dans le tablipanel et collez l'ensemble sur le tablier support.

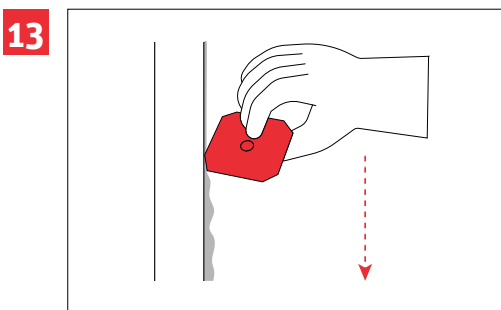

Essuyer l'excédent de silicone qui est sorti du profilé.

Il est possible d'utiliser sans risque pour Tablipanel de l'acétone pour retirer l'excédent de silicone.

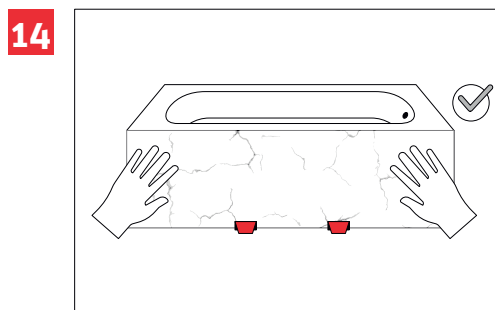

Positionner et plaquer le panneau sur la surface.

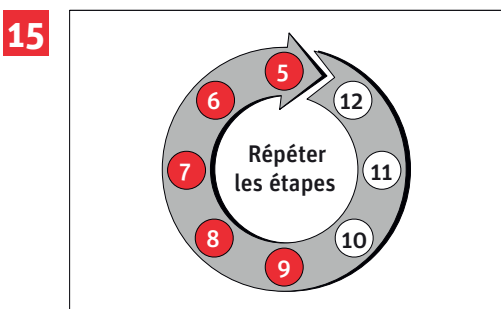

Répétez les étapes 5 à 14 dans le cas d'un montage en angle. Installez le retour et le profilé d'angle extérieur.

Répétez à nouveau dans le cas d'un montage en U. Installez le deuxième retour et le deuxième profilé d'angle extérieur.

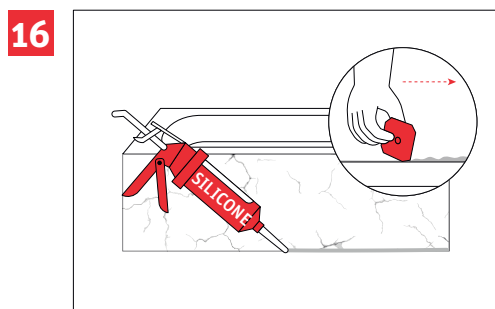

Faites un joint silicone au sol et sur les remontés du mur pour l'étanchéité.



Votre avis nous intéresse !



Les VIPANEL® sont recouverts d'une couche protectrice résistante qui empêche les salissures de s'incruster et qui est facile à entretenir (Norme EN 12720).

Pour le nettoyage, il convient d'utiliser uniquement de l'eau avec des additifs détergents alcalins tels que le savon ou le nettoyeur universel pour les portes de douche. Un rinçage à l'eau claire est recommandé.

Les **détergents abrasifs** (tels que la crème à récurer) ne doivent pas être utilisés, de même que les **éponges abrasives**.

Notice_de_montage_TABLIPANEL_20230202

Encore plus de solutions sanitaires : parois de douche, habillages muraux...



www.roth-france.fr

Tél. : 01 64 12 44 44

Fax : 01 60 07 96 47



Rejoignez-nous sur les Réseaux sociaux !
ou sur notre site www.roth-france.fr

ROTH FRANCE

78, rue Ampère • ZI - CS 20090

77465 Lagny sur Marne CEDEX